

CE RoHS

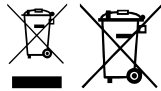

X-Sense Innovations Co., Ltd.

Importer:

X-Sense Europe B.V.

Parellaan 2H, 2132 WS Hoofddorp, the Netherlands

www.xsensepro.nl

X-SENSE[®] Pro

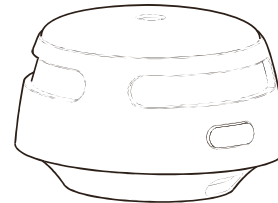

XS01-M

Svensk Användarmanual

ProConnected Rökvarnare

F.1.05.XS0170 V1.0

Contents

Svenska	01-35
English	36-70

Svenska

Denna användarmanual innehåller viktig information om hur er X-Sense ProConnected rökvarnare fungerar. Se till att du läser den här användarmanual helt innan du installerar och använder rökvarnaren. Om du installerar denna rökvarnare hos någon annan, måste du lämna den här användarmanualen (eller en kopia av den) hos slutanvändaren.

Garanti

Vi ger en 5-års bekymmersfri garanti från inköpsdatum. Om du har några frågor är du välkommen att kontakta återförsäljare eller distributörer i din region. De återkommer till dig inom 1-3 arbetsdagar.

Introduktion

Tack för att ni köpt rökvarnare XS01-M. Prestanda för denna rökvarnare uppfyller den europeiska standarden EN14604:2005+AC:2008 och den är utformad för att upptäcka och larma för rök.

XS01-M rökvarnare kan fungera på två olika sätt, antingen vara sammankopplad med andra XS01-M eller med X-Sense produkter som har Link+ symbolen på enheten (värme eller CO-varnare), eller så kan de anslutas till X-Sense SBS50 basstation och tillhörande X-Sense Home Security app. Efter anslutning till basstationen kommer dessa

sensorer fungera som om de vore sammankopplade, när ett larm löser ut så kommer alla enheter att larma samtidigt. Dessutom kommer push-meddelanden att skickas till din smartphone direkt från appen, då vet du att det har uppstått en påtaglig fara i ditt hem, så att du kan vidta omedelbara åtgärder.

Den här manualen kommer att förklara båda systemen, text som börjar med en asterisk * kommer att förklara sättet att använda sensorn med SBS50 Basstation och tillhörande X-Sense Home Security App.

Produktfunktioner

Visuella och hörbara varningar

Under en nödsituation larmar enheten med en signal på över 85 dB, inom ett avstånd på 3 meter, samtidigt som en röd LED-indikator blinkar synkroniserat med larmsignalen.

**** Om sensorn kombineras med basstation SBS50 så kommer den att skicka ett larm till din mobila enhet.***

Batteridriften

Ett utbytbart litiumbatteri med lång livslängd av typen CR123A säkerställer en 5-årig livslängd i bevakningsläge.

Pausläge

Pausa din rökvarnare genom ett kort tryck på test-/pausknappen, idealiskt i icke nödsituationer där os, ånga eller cigaretttrök kan orsaka störande falsklarm.

**** När du använder X-Sense Home Security-appen tillsammans med Basstationen SBS50 kan du även tysta enheten på själva basstationen SBS50 eller direkt i appen.***

Varning för lågt batteri och felfunktion

Denna enhet larmar med ljud och visuell varning när batterinivån är låg eller om det förekommer något tekniskt fel på produkten. Rökvarnaren piper en gång och LED-indikatorn blinkar varje minut när batterinivån börjar bli låg. Rökvarnaren piper två gånger och LED-indikatorn blinkar var 40:e sekund när enheten inte fungerar som den skall.

**** Dessa larmtillstånd kommer också att överföras till SBS50 och appen för din bekvämlighet.***

Paketets innehåll

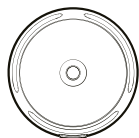

Rökvarnare

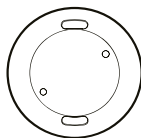

Monteringsfäste



Skrudar

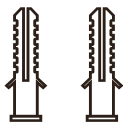

Plugg



Manual



Batteri CR123A

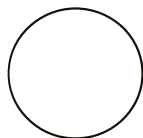

Dubbelhäftande
Tejpkudde

Säkerhetsinformation

⚠ Viktigt!

1. Denna rökvarnare är inte gjord för att varna personer med nedsatt eller förlorad hörsel. Kom ihåg att användning av alkohol, läkemedel och droger kan försämra förmågan att höra rökvarnaren i händelse av larm.
2. Tänk på att bränder i skorsten, väggar, tak och på andra våningar eller bakom stängda dörrar eventuellt inte kan upptäckas av denna rökvarnare.
3. Denna enhet upptäcker inte eldsflammar, värme, kolmonoxid eller andra farliga gaser.

⚠ Varning!

1. Ignorera aldrig ett larm. Att inte reagera kan resultera i allvarliga skador eller i värsta fall död.
2. Pausfunktionen är endast för din bekvämlighet. Om ni haft ett larm, kontrollera noggrant så det inte finns saker som pyr eller på liknande sett kan skapa en brand vid ett senare tillfälle. Detta kan resultera i allvarliga skador eller i värsta fall död.
3. Prova rökvarnaren en gång i veckan. Om enheten inte fungerar korrekt, byt ut enheten omedelbart! Om enheten fallerar, varnar den inte om olyckan skulle vara framme.

Ställa in och sammankoppla rökvarnare

Börja alltid med att ta bort cellofanet runt batteriet, återmontera batteriet i batterifacket, var uppmärksam på polariteten eller drag bort isoleringsfliken om sådan finns, se bild.

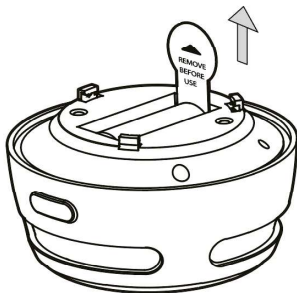

XS01-M innehåller en inbyggd RF-modul som gör att du trådlöst kan ansluta 2 eller flera sensorer och skapa ett sammanlänkat nätverk. När en enhet löser ut kommer alla sammankopplade enheter att larma. Kom ihåg att inte bygga system med fler än 24 enheter!

XS01-M som levereras i flerpäck, har redan sammankopplats vid produktion, vilket innebär att enheterna i varje flerpäck har sitt eget sammanlänkade nätverk. Om du vill kombinera flera flerpäck måste du ansluta alla till samma nätverk enligt instruktionerna nedan.

Hur man sammankopplar enheter utan en basstation SBS50

1. Om du vill utöka en grupp av sammankopplade enheter, se först till att de nya enheterna är påslagna (batteriet är inkopplat). **Arbeta alltid med två enheter åt gången**, en från gruppen som redan är parat (master) och den nya du vill lägga till. Om du arbetar med två helt nya oparade enheter, följ bara samma procedur, vilken som, fungerar då som master. Om du kopplar ihop en grupp om tre med en grupp om två, ta bara en enhet från trepacken och använd som master och lägg sedan till en enhet från tvåpacken, upprepa proceduren två gånger.
2. Tryck snabbt på knappen Test/Tyst på en masterenhet fyra gånger; den piper en gång och den röda lysdioden blinkar långsamt, vilket indikerar att den har gått in i sammankopplingsläge och väntar på att en ny enhet ska läggas till. Tryck snabbt på Test/Tyst på den nya enheten två gånger; den piper en gång och den röda lysdioden blinkar snabbt, vilket indikerar att den söker efter en enhet att ansluta till.
3. Efter att sammankopplingen har lyckats och den sammankopplade gruppen har skapats/utökats, kommer båda enheterna att pipa en gång och automatiskt lämna sammankopplingsläget. Nu återgår dessa enheter till det normalt standby-läget, med en kort LED-indikering varje minut.
4. Om du vill lägga till ytterligare enheter till gruppen, tryck snabbt på

knappen Test/Tyst på en av masterenheterna igen, fyra gånger. Enheten piper en gång och den röda lysdioden blinkar långsamt, vilket indikerar att den är redo att lägga till en ny enhet i nätverket. Tryck sedan snabbt på knappen Test/Tyst på den nya enheten två gånger, den röda lysdioden blinkar snabbt när den söker efter en enhet att ansluta till. Efter att den tredje enheten har anslutit sig till det sammankopplade systemet, kommer båda enheterna att pipa en gång och automatiskt lämna sammankopplingsläget.

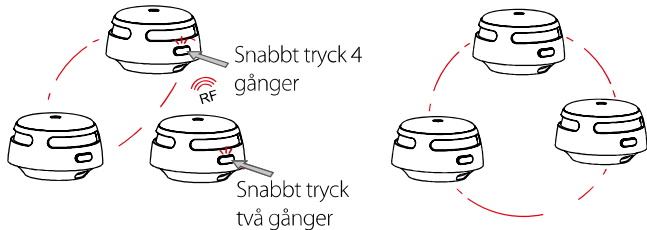

- Om du vill ansluta fler enheter, upprepa steg 4. Upp till 24 larm kan kopplas samman på detta sätt, alla av samma typ, eller blandas med andra sensorer inom samma Link+ system från X-Sense.
- Efter att ha slutfört sammankopplingsläget, prova sensorerna enligt avsnittet "Prov av rökvarnare".

NOTERA:

- Rökvarnaren kommer att vara i sammankopplingsläge i en minut medan den röda lysdioden blinkar. Efter en minut avbryts sammankopplingsläget och du måste upprepa steg 2 för att ansluta nya enheter till gruppen igen. Om du behöver avbryta sammankopplingsläget, tryck en gång på knappen Test/Tyst, den röda lysdioden slutar blinka, nu har enheten återgått till det normal bevakningsläget med en kort lysdiodsindikering varje minut.*
- Prova alla dina trådlösa larm för att säkerställa att de är sammankopplade före installation.*
- Maximalt 24 trådlösa larm kan kopplas samman på samma nätverk.*
- Modellen kan endast kopplas samman med andra X-Sense Link+ trådlösa sammankopplade sensorer.*

Hur man kopplar bort en enhet från ett system

Tryck snabbt på knappen Test/Tyst 4 gånger; rökvarnaren piper en gång. Håll sedan in knappen tills det piper en gång till. Efter operationen kan enheten återanslutas till samma grupp eller läggas till i en helt ny grupp.

Hur man sammankopplar med en SBS50 basstation

ProConnected Smoke Alarm, Link+ kan anslutas till basstationen via det trådlösa nätverket, detta hanteras genom appen X-Sense Home Security. När sensorn är ansluten till basstationen kan du ta emot push-meddelanden var du än befinner dig, detta för att hålla dig informerad om enhetens status, ta emot larm och för att kunna pausa ett larm från din smartphone.

OBS: Innan du lägger till enheter i systemet, se till att basstationen är korrekt installerad i appen. Följ instruktionerna som följer med SBS50 basstationen.

1. Tryck på "⊕" i övre högra hörnet, välj "Rökvarnare" och välj sedan "ProConnected Rökvarnare (Kompatibel med SBS50 basstation)" i produktlistan.

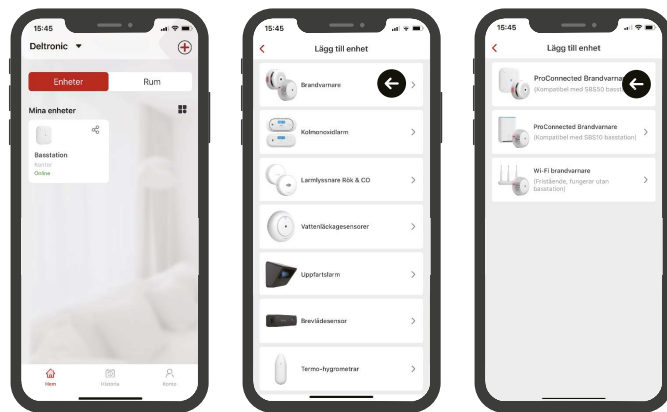

2. Välj namn och rum för enheten, dessa kan justeras senare om man vill. Tryck sedan på "Nästa" och slutför batteriinstallationen. Fortsätt att gå in på sidan "Lägg till enhet."

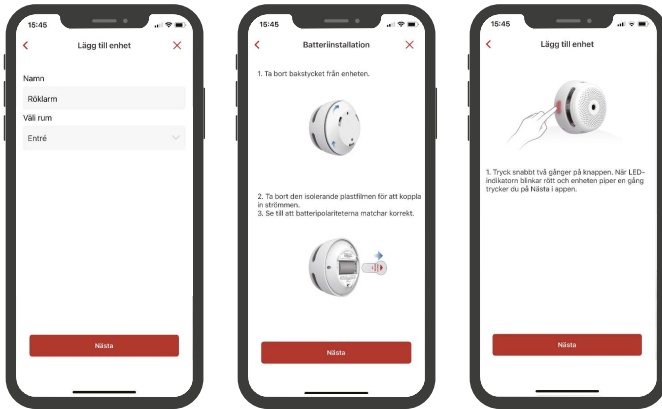

12

3. Tryck två gånger på test/paus knappen på sidan av rökvarnaren tills den röda lysdioden blinkar snabbt, vilket indikerar att enheten väntar på att ansluta till basstationen.
4. Tryck på "Nästa" för att lägga till enheten. Du kommer att höra "Ready to add the device" från basstationen.
5. Efter att enheten anslutits kommer du att höra "Device added" och sidan "Enhet tillagd" visas, avsluta med "Slutför" 2 gånger. Rökvarnaren kommer då att visas på startskärmen.

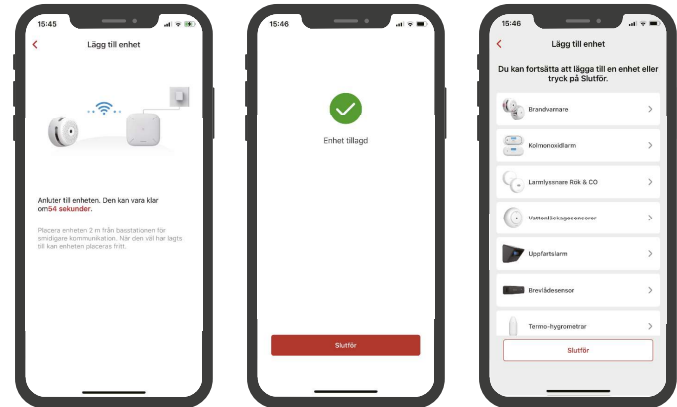

13

6. Om du vill lägga till flera enheter i systemet, upprepa stegen ovan.

OBS: Om du misslyckas med att lägga till rökvarnaren i nätverket inom en minut kommer sensorn automatiskt att avsluta nätverkskonfigurationen. För att försöka igen måste du upprepa stegen ovan, från början.

7. Om du vill justera någon information på enheten, välj bara enheten på startskärmen. Här kan du välja vilken typ av aviseringar du vill ta emot eller prova enheten (Enhetstest).

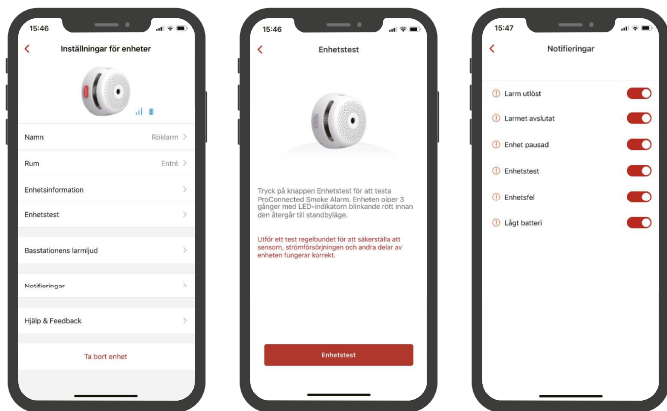

14

Prov av rökvarnare

Se alltid till att prova dina rökvarnare när de har slagits på för första gången eller när någon ändrat gruppkonfigurationen, utöver de provningar du bör göra veckovis, samt självklart när du varit borta från ditt boende en längre tid, till exempel efter semester ifall batteriet har tagit slut.

*** Om du använder en SBS50 kan du också prova varje enhet med hjälp av individuell enhetstest.**

Om din XS01-M är sammankopplad med andra trådlösa röklarm rekommenderar vi att varje enskilt röklarm provas under veckotestet och inte bara via en sammankopplad enhet.

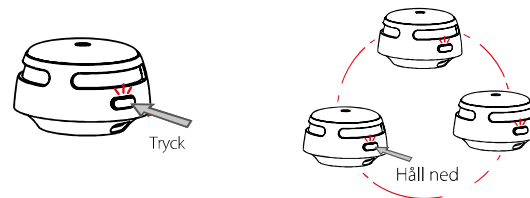

	Prova enskild enhet	Prova alla sammankopplade rökvarnare
Handhavande	Tryck kort på knappen Test/Tyst.	Håll ned knappen Test/Tyst tills alla enheter svarar.

15

Indikering	<ul style="list-style-type: none"> • Sensorn ljuder 3 korta snabba pip. • Den röda lysdioden blinkar en gång i sekunden tillsammans med ljudsignalen. • Efter provning går sensorn automatiskt tillbaka till bevakningsläge igen. 	<ul style="list-style-type: none"> • Den initierande rökvarnaren piper kontinuerligt med den röda lysdioden blinkande. • Andra sammankopplade rökvarnare i nätverket kommer att ta emot signalen efter några sekunder, sen piper de synkront med den röda lysdioden blinkande. • Släpp knappen Test/Tyst för att stoppa provningen. • Efter provning går enheterna tillbaka till bevakningsläge igen.
------------	--	---

NOTERA:

1. **De enheter som är anslutna till basstationen kan endast provas individuellt. De sammankopplade enheterna som inte är anslutna till en basstation kan provas genom att hålla in test/tyst-knappen på någon av enheterna, håll kvar tills alla enheter svarar synkroniserat.*
2. *Testfunktionen provar noggrant sensorns rökavkänningskrets utan att behöva prova med rök. Om din rökvarnare inte ger ifrån sig en hörbar larmsignal, följ omedelbart felsökningsguiden i slutet av denna manual, använd aldrig öppen låga för att prova denna enhet.*

Var skall man installera?

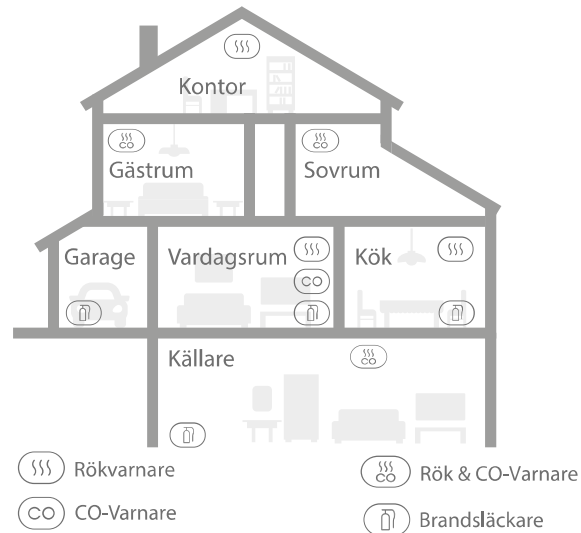

OBS! Om man skall montera rökvarnare i kök bör den ha pausfunktion, samt monteras så långt ifrån spis och diskbänk som möjligt för att undvika falsklarm.

1. Prioritera installation av rökvarnare i sovrum och utmed utrymningsvägarna och se till att du kan höra larmet från alla sovrum. I ett hem med flera sovrum, installera rökvarnare i varje sovrum. Om du bara installerar rökvarnare i ditt hem, installera rökvarnaren så nära alla sovrum där det är möjligt och inte i en kallare eller pannrum då signalen kanske inte hörs ordentligt.
2. Installera minst en rökvarnare ovanför trappan och gärna en på varje våningsplan i huset.
3. Rök, värme och allt som brinner sprids horisontellt efter att ha stigit upp i taket, så installera larmet mitt i taket där det är möjligt. Se till att larmet är installerat på minsta avstånd från hörnet.
4. Om en rökvarnare inte kan installeras i mitten av ett tak, installera det på ett avstånd av 50 cm från rummets hörn.
5. Om rökvarnaren skall installeras på en vägg, håll ett avstånd på 10-30 cm under taket.
6. Om längden på ett rum eller en hall är längre än 9 meter, bör flera larm installeras i samma rum för att täcka hela ytan.
7. När vägg eller tak är vinklat måste rökvarnaren installeras inom 90 cm från rummets högsta vägg- eller takpunkt (mätt horisontellt) i rummet.
8. I flervåningshus eller i lägenheter, installera minst en trådlös rökvarnare på varje våning och håll dem installerade i en rak vertikal linje (se bild) för att säkerställa optimal signalöverföring.

*** När du använder en SBS50, se till att du har tillräcklig signalstyrka mot Basstation.**

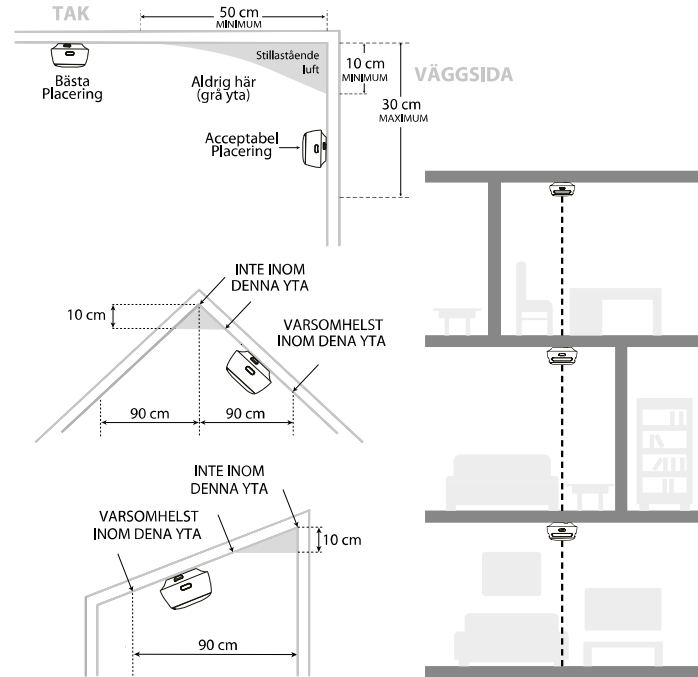

PLATSER ATT UNDVIKA:

1. Nära stora metallytor och/eller buntar av ledningar.
2. Nära lysrör, amatörradioapparater, elektrisk utrustning eller andra enheter som kan sända en RF-signal, eftersom elektroniskt "brus" kan orsaka störande larm.

VARNING!

1. Denna rökvarnare bör installeras av en person som förstår placering och funktion.
2. Rökvarnare får inte användas som ersättare för att felaktigt installera och använda och bränsleförbrännande apparater, tillika lämplig ventilation och tillhörande rökgassystem. Alltså, sköt om din anläggning så den alltid är säker.
3. För att förhindra skada bör denna rökvarnare monteras säkert mot tak eller vägg i enlighet med installationsinstruktionerna.
4. Batterier ska inte utsättas för hög värme såsom direkt solljus, värme, eld eller liknande.

Installationsmetod

OBS! Innan installation rekommenderar vi att ni provar de sammankopplade rökvarnarna i olika rum där ni tänker installera enheterna, för att säkerställa att de alla ligger inom radions räckvidd och att inget stör kommunikationen på något vis.

1. Använd monteringsplattan för att markera skruvhålen i taket eller på väggen.
2. Tänk på att el-ledningar eller vattenledningar kan vara dolda i väggar och tak, iaktta största försiktighet vid borming. Borra hål i de två markeringarna med en borr av lämplig storlek. Sätt i plastpluggarna och fäst monteringsplattan med de medföljande skruvarna. För rent trä, använd endast skruvar utan plugg.
3. Placera rökvarnaren på monteringsplattan och vrid medurs för att låsa enheten.
4. Prova rökvarnaren enligt instruktionen i avsnittet ovan.
5. Om ytan är plan och ren från fett kan du använda den medföljande dubbelhäftande tejpkudden. Rengör ytan, fäst den dubbelhäftande dynan på takfästet, ta bort skyddsfolien och fäst takfästet på den rena ytan i taket, lägg en stabil kraft på fästet i ca 10-20 sekunder. För bästa resultat monterar du rökvarnaren nästa dag när limmet har härdat ordentligt.

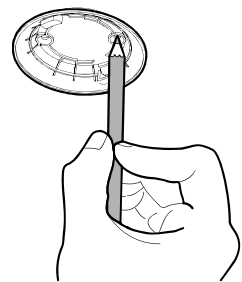

01

02

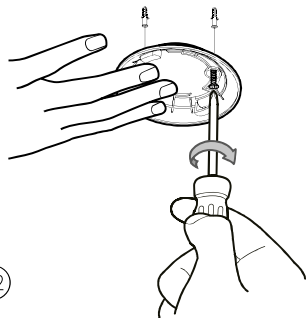

03

04

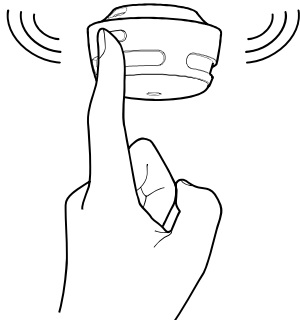
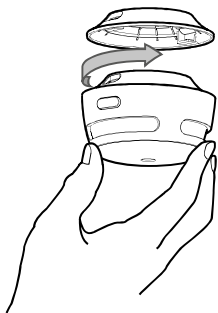

22

Byte av Batteri

1. För att byta batteri, lossa rökvarnaren från monteringsfästet genom att vrida moturs.
2. Drag i fliken för att lyfta bort batteriet och sätt sedan i ett nytt batteri som matchar markeringarna i botten för korrekt polaritet.
3. Prova rökvarnaren och sätt tillbaka det på monteringsfästet genom att vrida medurs för att låsa enheten på plats. Alternativt prova larmet när monterat i fästet.

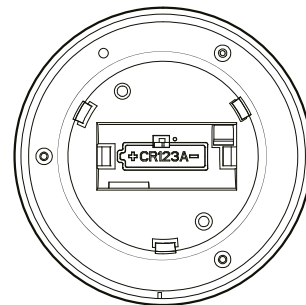
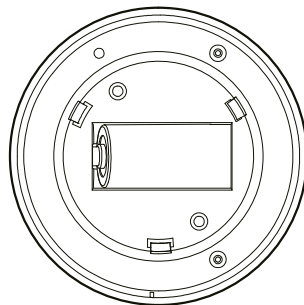

23

LED-indikator och ljud

Status		LED-indikator	Hörbart larm	Handling
Bevakningsläge		Röd lysdiod blinkar en gång varje minut.	Ingen.	
Larm	Enheten upptäcker rök och initierar ett larm.	Röd lysdiod blinkar 3 gånger var 4:e sekund.	3 pip var 4:e sekund.	Farlig rökkoncentration har upptäckts. Utrym omedelbart lokalen och uppsök frisk luft.
	Alla andra sammankopplade enheter i gruppen.	<ul style="list-style-type: none"> • XS01-M: Röd lysdiod blinkar 3 gånger var 4:de sekund. • Enheter med en 2 eller 3-färgad LED-indikator: LED-lampan blinkar rött och grönt, 3 gånger i följd var 4:e sekund. 	3 pip var 4:e sekund.	Farlig rökkoncentration har detekterats i gruppen. Hitta den detekterande enheten och vidta åtgärder.

		<ul style="list-style-type: none"> • XS01-M: Röd lysdiod blinkar 4 gånger var 6 sekunder. • Enheter med en 2 eller 3-färgad LED-indikator: LED-lampan blinkar rött 4 gånger, sedan blinkar LED-lampan grönt en gång var 6:e sekund. 	4 pip upprepade var 6:e sekund.	Farlig CO-koncentration har detekterats i gruppen. Hitta den detekterande enheten och vidta åtgärder.
	Enheten upptäckte rök och startade ett larm.	Röd lysdiod blinkar en gång i sekunden i 5 sekunder.	Ingen.	Larmavstängning: När rökkoncentrationen sjunker under larmtröskeln upphör larmsignalen. Enheten återgår till bevakningsläge.

Provning	Prova enskild enhet.	Röd lysdiod blinkar 3 gånger var 4:e sekund.	3 pip var 4:e sekund.	<ul style="list-style-type: none"> Tryck på test/tyst knappen på enheten. *Tryck på knappen Enhetstest i appen (för enheter som är anslutna till Basstationen SBS50).
	Prova alla sammankopplade enheter.	Röd lysdiod blinkar 3 gånger var 4:e sekund.	Kontinuerlig ljudsignal tills du släpper test/tyst-knappen.	<p>Initierande enhet. Håll ned test/tyst knappen på en enhet i nätverket.</p> <p>Andra sammankopplade larm i gruppen.</p>
		<ul style="list-style-type: none"> XS01-M: Röd lysdiod blinkar 3 gånger var 4:e sekund. Enheter med en 2 eller 3-färgs LED-indikator: LED-lampan blinkar rött och grönt i följd. 		

Pausläge	Röd lysdiod blinkar en gång var 5:e sekund.	Ingen.	Efter 9 minuter kommer enheten att lämna tyst läge.
Lågt batteri	Röd lysdiod blinkar en gång i minuten.	1 pip varje minut.	Byt ut batteriet omedelbart.
Felfunktion	Röd lysdiod blinkar två gånger varje minut.	2 pip varje minut.	Rengör ditt larm och se om det fungerar normalt. Om inte, byt ut enheten omedelbart.

Pausläge

Du kan pausa enheten genom att trycka på test/tyst knappen på enheten eller genom att trycka på pausknappen i appen* för ett system med basstationen SBS50.

Om du trycker på pausknappen under ett skarpt larm kommer enheten att vara tyst i 9 minuter. Under pausläget blinkar den röda lysdioden en gång var 5:e sekund. Sensorn återgår till bevakningsläge efter 9 minuter. Om du vill, kan du växla och lämna pausläget genom att trycka ytterligare en gång på test/tyst knappen.

Sammankopplad utan basstation SBS50

Tryck bara på test/tyst knappen på en av enheterna för att tysta det sammankopplade systemet, om alla enheter utom en tystas, är den kvarvarande enheten den som initierar larmet och som fortfarande ljuder. Tryck på test/tyst knappen en gång till för att tysta samtliga enheter. Om du tystar det initierande larmet från början kommer alla sammankopplade enheter inklusive det initierande larmet att pausas direkt.

* Sammankopplad med en basstation SBS50

Du kan pausa basstationen och alla sammanlänkade larm genom att trycka på pausknappen på basstationen baksida eller genom att trycka på paus knappen i appen under varje enhet eller via pop upp fönstret.

Du kan också trycka på knappen "Lokalisera" i appen för att hitta det initierande larmet; alla enheter kommer att sluta larma utom den som initierar larmet. Pausa det initierande larmet genom att trycka på pausikonen i appen eller genom att trycka på test/tyst knappen på själva enheten.

NOTERA:

- *Du kan pausa alla sammankopplade enheter genom att trycka på test/tyst knappen på en av enheterna. Om en enhet fortfarande larmar är det den initierande enheten (den enhet som upptäckte faran); för att pausa alla sammanlänkade enheter måste du trycka på test/tyst knappen ytterligare en gång.*
- *När enheten är sammankopplad kan den initierande enheten inte lösas ut igen under de 9-minuterna pausperioden varar. Alla andra sammankopplade enheter kan dock lösas ut igen om de upptäcker fara.*

Tekniska specifikationer

Modell	XS01-M
Strömförsörjning	Utbytbart 3 V CR123A litiumbatteri
Produkt Livslängd	10 år
Batteri Livslängd	5 år
Sensor Typ	Photo elektrisk
Överensstämmande	EN 14604:2005+AC:2008
Temperaturområde	4–38°C
Relativ luftfuktighet i drift	≤ 85% (icke-kondenserande)
Ljudstyrka på larm	≥ 85 dB at 3 m @ 3.2 ± 0.3 kHz pulserande larm
Paus tid	Cirka 9 minuter
Radio Frekvens	868 MHz
Maximalt antal sammankopplade enheter	24 trådlösa enheter (endast kompatibla med X-Sense Link+ trådlösa sensorer)
Sändningsområde	500 m utomhus

NOTERA!

- 1. Batteriets livslängd beräknas på de aktuella värdena i bevakningsläge med veckovisa tester. Om dess driftläge ändras till ett larmande tillstånd, kommer batteriets livslängd att minska i enlighet med detta.*
- 2. Rökvarnaren fungerar mellan 4 och 38°C. Långvarig exponering för temperaturer utanför detta område kan minska batteriets livslängd och påverka noggrannheten. Vi rekommenderar inte att använda enheten utanför detta intervall.*
- 3. När en enhet utlöses kommer andra sammankopplade enheter att ljuda. Om rökvarnaren och CO-larmet utlöses i nätet samtidigt, kommer rökvarnarens larmsignal att ha företräde framför CO-larmet.*
- 4. Denna sensor har en inbyggd reläfunktion (Link*) som utökar avståndet i det trådlösa sammankopplade nätverket.*

Underhåll

Följ dessa enkla steg för att hålla din rökvarnare i gott skick:

1. Kontrollera att enhetens ljud- och ljusindikator fungerar korrekt genom att prova enheten en gång i veckan.
2. Som ett minimum bör din rökvarnare rengöras en gång var tredje månad: Ta bort enheten från taket och rengör höljet och ventilerna med din dammsugare försedd med en mjuk borste för att avlägsna damm och smuts. Efter enheten varit nedplockad prova alltid funktionen efter återmontaget.
3. Använd aldrig tvättmedel eller andra lösningsmedel för att rengöra rökvarnaren.
4. Undvik att spruta luftrenare, hårspray eller andra aerosoler i närheten av rökvarnaren.
5. Måla inte enheten. Färg kan täta ventilerna och stör då sensorns förmåga att upptäcka brand.
6. Försök aldrig ta isär enheten eller rengöra insidan, om du gör det, upphävs garantin.
7. Om du tar ned rökvarnaren, återplacera rökvarnaren på sin plats så snart som möjligt för att säkerställa kontinuerligt skydd mot brand.
8. Om rengöringsmedel som påverkar luftsammansättningen används, bör området ventileras för att undvika falsklarm.

Felsökning

PROBLEM	ORSAK	LÖSNING
Enheten löser inte ut när den provas med rök.	Röken når inte in i sensorn ordentligt.	Röken måste komma in i röksensorn genom metallnätet på sidan av enheten.
	Tidsperioden är otillräcklig för att enheten ska hinna upptäcka rök.	Kontinuerlig rök krävs för att enheten ska larma. När rök når röksensorn kommer enheten att lösa ut inom cirka 20 sekunder.
	Rökkoncentrationen är för låg.	Tillräcklig rökkoncentration krävs för att rökvarnaren ska kunna upptäcka rök. Ju högre rökkoncentrationen är, desto snabbare reagerar larmet.
Enheten låter inte under provning.	Enheten är inte uppstartad korrekt.	Se till att batteriisoleringsfilmen är borttagen och att enheten är påslagen. Byt ut batteriet om batteriet tagit slut.
	Du trycker inte tillräckligt hårt på test/tyst knappen.	Se till att du trycker på test/tyst knappen ordentligt, men utan att trycka sönder den.

	Enheten är felaktigt installerad.	Kontrollera installationens placering. Den trådlösa signalen kan vara blockerad eller utanför räckvidd.
Appens push-meddelande är försenat eller så blir det inga push varningar.	Appens pushaviseringsbehörighet är inaktiverad.	Slå på pushaviseringsbehörigheten på er mobila enhet.
	Basstationen är inte inom routerns nätverkstäckning.	Avståndet mellan basstationen och routern bör vara inom 50 m. Se till att basstationen alltid är inom routerns nätverkstäckning.
	Kommunikationen mellan rökvarnaren och basstationen är inte stabil eller enheterna är för långt isär.	Minska antalet hinder mellan rökvarnaren och basstationen. Det maximala avståndet mellan enheten och basstationen i en öppen miljö (utomhus) är 500 m.
Falsklarm löser ut intermittent eller när man lagar mat, duschar etc.	Enheten är felaktigt placerad.	Installera enheten långt borta från köksapparater, dammiga platser, duschutrymmen och platser där temperaturen är över 38°C eller under 4°C. Kontrollera platsen för ditt larm (se "Var skall man installera").

	Enheten är igensatt av smuts och damm.	Rengör enheten regelbundet (se "Underhåll").
Röd lysdiod blinkar och larmet ljuder ett pip varje minut.	Låg batterinivå.	Batteriet är urladdat. Byt ut batteriet snarast.
Röd lysdiod blinkar och larmet ljuder två pip varje minut.	Felfunktion.	Sensorn fungerar inte. Rengör din rökvarnare och se om den fungerar normalt. Om inte, byt ut enheten snarast.

Miljöskydd

Lämna enkelt ditt e-avfall på närmaste återvinningsstation för att genomföra återvinningen på rätt sätt. Att återanvända begagnade enheter i fungerande skick är ett annat bra sätt att återvinna för framtiden. Produkten får inte slängas med hushållsavfallet!



Tillverkare

X-Sense Innovations Co., Ltd.
B4-503, Kexing Science Park, 15 Keyuan Road, Shenzhen, 518057,
CHINA
support@x-sense.com

Importör till EU

X-Sense Europe B.V.
Parellaan 2H
2132WS Hoofddorp
Netherlands

Distributör och Service

Deltronic

Deltronic Security AB
EA Rosengrensgata 4
421 31 Västra Frölunda
Sweden
+46-31-140800
info@deltronic.se
www.deltronic.se

English

This user manual contains important information regarding the operation of your X-Sense ProConnected smoke alarm. Ensure you read this user manual fully before installing and operating the alarm. If you are installing this smoke alarm for use by others, you must leave this manual (or a copy of it) with the end user.

Warranty

We provide a 5-year worry-free guarantee from the date of purchase. If you have any questions, please feel free to contact the dealers or distributors in your region. They will get back to you within 1-3 working days.

Introduction

Thank you for purchasing the smoke alarm XS01-M. The performance of this smoke alarm complies with the European standard EN14604: 2005+AC: 2008 and is designed to detect and alarm for smoke. These XS01-M smoke alarms can work in two different modes, either interconnected with XS01-M or with X-Sense products indicating the Link+ symbol on the device. They may also be connected to the X-Sense SBS50 Base station using the X-Sense Home Security app. After connecting to the base station these alarms will work as interconnected, so when one alarm is triggered, all units will sound an alarm simultaneously. Additionally, push notifications will be sent to your smartphone from the app, allowing you to know whether there is danger in your home so you can take immediate action.

*This manual will cover both ways of operation, text starting with a * will be handling the way of operation with the SBS50 Base Station in combination with the X-Sense Home Security App.*

Product Features

Visual and Audible Alerts

During an emergency, the unit will sound an alarm at 85 dB, within a distance of 3 meters and a red LED indicator will flash synchronously.

**** If combined with the SBS50 the Base station it will also send an alarm simultaneously to your mobile device.***

Battery Operated

A long-life lithium battery of the type CR123A ensures a 5-year lifetime in surveillance mode.

Silence Mode

Silence your smoke alarm by briefly pressing the test/pause button, ideal in non-emergency situations where ooze, steam or cigarette smoke can cause disturbing false alarms.

**** When using the X-Sense Home Security App together with the Base station SBS50 you may also silence the device on the SBS50 its selves or within the app.***

Low Battery & Malfunction Warning

This alarm provides a full audible and visual warning when the battery is low or if there is any malfunction. The alarm beeps once and the red LED indicator flashes every minute when the battery is low. The alarm beeps twice and the red LED indicator flashes every 40th second when the alarm is in malfunction.

**** These alarm states will also be transferred to the SBS50 and the app for your convenience.***

Package Contents

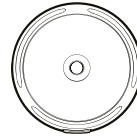

Alarm Unit

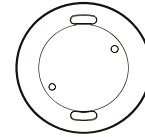

Mounting Bracket



Screws

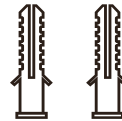

Anchor Plugs



User Manual



CR123A Battery

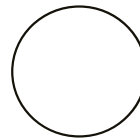

Double Adhesive
Tape Pad

Safety Information

⚠ IMPORTANT

1. This alarm is not intended to alert hearing impaired individuals. The use of alcohol or drugs may also impair one's ability to hear the smoke alarm.
2. Fires in chimneys, walls, roofs, different levels or behind closed doors might not be detected.
3. This device does not detect flames, heat, carbon monoxide or other hazardous gases.

⚠ WARNING

1. Never ignore any alarm. Failure to respond can result in serious injury or death.
2. The silence feature is only for your convenience and will not correct a problem. Always check your home for a potential problem after any alarm. Failure to do so can result in injury or death.
3. Test this smoke alarm once a week. If the alarm ever fails to test correctly, replace it immediately! If the alarm cannot work properly, it will not alert you to a problem.

Set Up and Interconnect Wireless Alarms

Always start by removing the insulation film around the battery, re-install the battery in the battery compartment, pay attention to the polarity marks, or simply just remove the isolation tab if present, please see picture below.

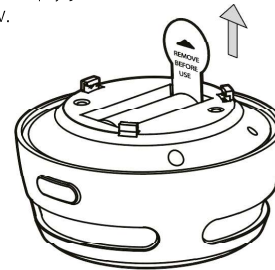

The XS01-M contains a built-in RF module that enables you to wirelessly connect 2 or more alarms and create an interlinked group. When one unit is triggered, all interconnected units in the same group will sound an alarm. But remember, don't build systems with more than 24 units!

The XS01-M supplied in one multi-pack have already been interconnected at production, meaning the alarms in each multi-pack have their own independent interlinked group pre-configured. If you like to combine several multi-packs, you will need to connect all of them to the same group as per below instruction.

How to Interconnect without a Base Station SBS50

1. If you like to expand a group of interconnected units, first make sure these new alarms are powered on (battery connected). **Always work with two units at a time**, one from the group already present (master) and the new one you like to add. If working with two brand new units, just follow the same procedure, anyone can act as master. If you are pairing one group of three with one group of two, just take one unit from the three pack and use as the master and then add a unit from the two pack, repeat the procedure twice.
2. Quickly press the Test/Silence button on one master unit 4 times; it will beep once and the red LED will flash slowly, indicating it has entered pairing mode and are waiting for a new unit to be added. Quickly press the Test/Silence button on the new unit twice; it will beep once and the red LED will flash rapidly, indicating it is searching for a device to connect to.
3. After the search is successful and the interconnected group is created, both units will beep once and automatically exit the interconnection mode. Now these units have returned to normal standby mode, with a short LED indication per minute.
4. If you want to add another alarm to this new group, then quickly press the Test/Silence button on the master unit again, 4 times. The unit will beep once and the red LED will flash slowly, indicating it is ready to add a new device to the group. Next, quickly press the Test/Silence button on the new unit twice, the red LED will flash rapidly, as it searches for a group to connect to. After the third unit successfully joins the interconnected group, both units will beep once and automatically exit the pairing mode.

42

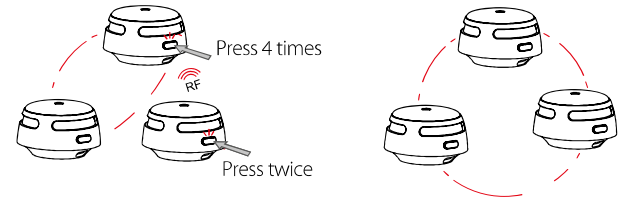

5. If you want to connect more units, simply repeat step 4. Up to 24 alarms can be interconnected in this way, all of the same type, or mixed with other sensors within the same Link+ system from X-Sense.
6. After completing the pairing mode, test the alarms according to the section "Alarm Test".

NOTES

1. **The smoke alarm will be in pairing mode for one minute while the red LED is flashing. After a minute, the pairing mode is canceled, and you must repeat step 2 to connect devices to the group again. If you need to cancel the pairing mode, press the Test/Silence button once, the red LED will stop flashing, now these units have returned to normal standby mode with a short LED indication each minute.**

43

2. ***Test all your wireless alarms to ensure they are interconnected before installation.***
3. ***A maximum of 24 wireless alarms can be interconnected on the same network.***
4. ***The model can only be interconnected with other X-Sense Link+ wireless interlinked alarms.***

How to Disconnect a Unit from a System

Quickly press the Test/Silence button 4 times; the smoke alarm will beep once. Then, hold down the button until it beeps once more. After disconnecting, it can be reconnected to the same network, or added to a new network of your choice.

How to Interconnect with a Base Station SBS50

The ProConnected Smoke Alarm, Link+ can be connected to the base station through the wireless network, via the app X-Sense Home Security. When the alarm is connected to the base station, you can receive push notifications wherever you are to stay informed about the status of the device, receive alarms and to be able to pause an alarm from your smartphone.

Note: Before adding devices to the system, make sure the base station has been successfully added to the app. Please follow the instructions enclosed with your SBS50 Base Station.

1. Tap "⊕" upper right corner, select "Smoke Alarms", and then select "ProConnected Smoke Alarms (working with SBS50 Base Station)" in the product list.

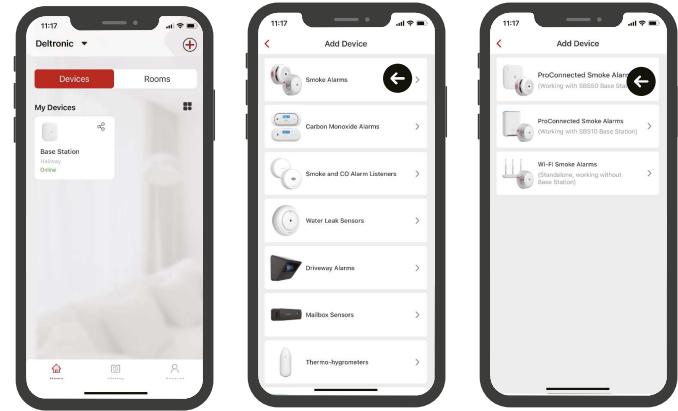

2. Select a name and room for the device, these may be adjusted later. Then, tap "Next" and complete the battery installation procedure. Continue to enter the pairing page "Add Device."

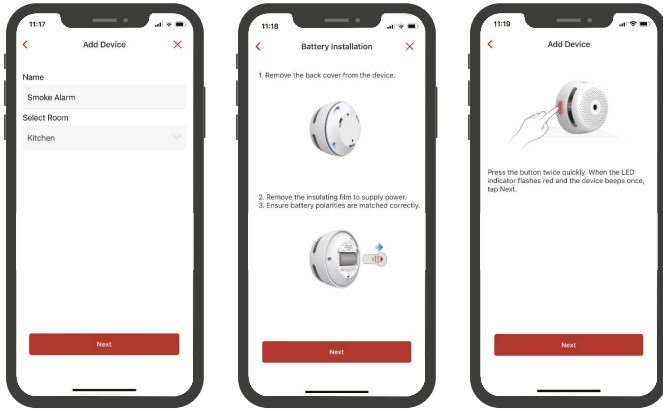

46

3. Press the test/silence button twice on the side of the smoke alarm until the red LED flashes rapidly, indicating that the device is waiting to connect to the Base Station.
4. Tap "Next" to add the device. You will hear "Ready to add the device" from the Base Station.
5. After successfully connected, you will hear "Device added" and the "Device added" page will appear, complete with "Finish" 2 times. The smoke alarm will then appear on the home screen.

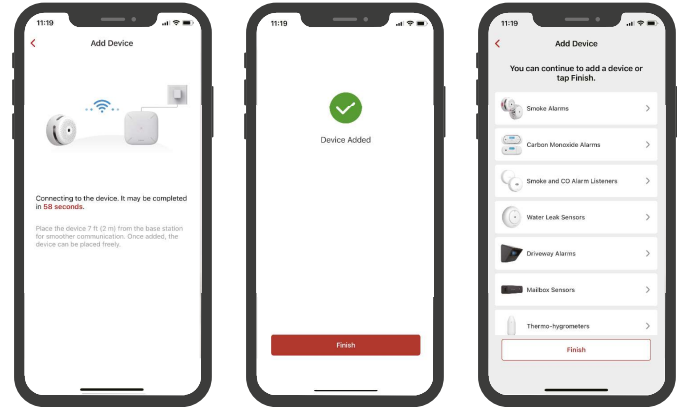

47

6. If you want to add multiple devices into the system, please repeat the above steps.

NOTE: If you fail to add the smoke alarm to the network within one minute, the device will automatically exit the network configuration. To re-try, you need to repeat the above steps, from the beginning.

7. If you like to adjust any information on the device just select the device on the home screen. Here you may select what kind of notifications you like to receive or test the device (Device test).

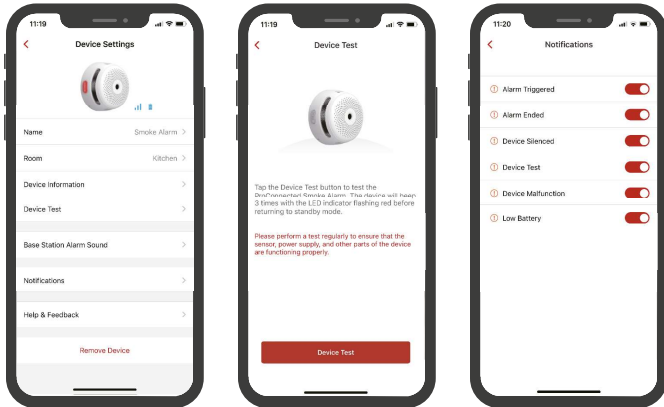

Alarm Test

Be sure to test your alarms when you turn them on for the first time, or when the group configuration has changed. In addition to the weekly tests you should perform, it is recommended to test the alarm after returning from a longer trip or vacation in case the battery has run out.

*** If using with a SBS50 you can also test each unit by means of the individual device control.**

If your XS01-M is interconnected to other wireless alarms, we recommend that every individual alarm is tested during the weekly test and not only from a single unit!

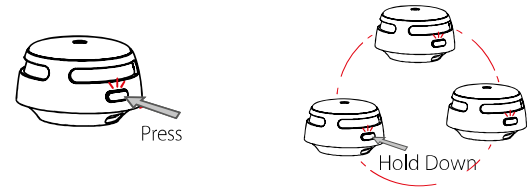

	Test a single alarm	Test all interconnected smoke alarms
Action	Press the Test/Silence button briefly.	Hold down the Test/Silence button.

Indication	<ul style="list-style-type: none"> • The alarm will sound 3 short quick beeps. • The red LED will flash once every second during the audible signal. • After testing, the alarm will automatically enter standby mode again. 	<ul style="list-style-type: none"> • The initiating smoke alarm will beep continuously with the red LED flashing. • Other interconnected smoke alarms in the network will receive the signal after some seconds, and they will beep synchronously with the red LED flashing. • Release the Test/Silence button to stop the testing. • After testing, the units will automatically enter standby mode again.
------------	---	---

NOTE:

1. **The devices connected to the base station can only be tested individually. The interconnected devices not connected to the base station, can be tested by holding down the test/silence button on any of the devices, hold until all units respond synchronized.*
2. *The test function accurately tests the alarm's smoke sensing circuit without the need to test with smoke. If your smoke alarm fails to give an audible test signal, please immediately refer to the troubleshooting guide at the end of this manual, never use an open flame to test this device.*

Installation Positioning

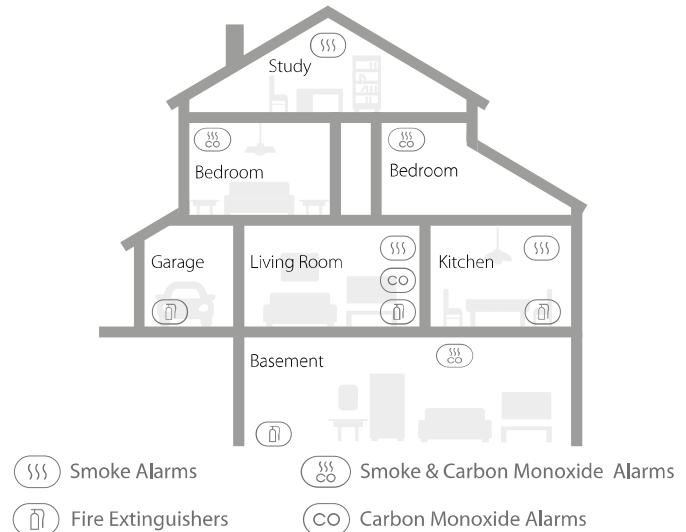

NOTE: *If a smoke alarm is installed in a kitchen, ensure it has an accessible silence button, and install it as far away from the stove and sink as possible to avoid false alarms.*

1. Prioritize the installation of alarms in the bedroom and walkways and make sure you can hear the alarm from all sleeping areas. In a home with several bedrooms, install an alarm in every bedroom. If you install only one smoke alarm in your home, install the alarm near to all bedrooms where possible, and not in a basement or furnace room as the signal may not be heard properly.
2. Install an alarm above the stairway and on every floor of the house.
3. Smoke, heat and anything burning will spread horizontally after rising to the ceiling, so install the alarm in the middle of the ceiling where possible. Ensure that the alarm is at least installed at the minimum distance away from corners.
4. If an alarm cannot be installed in the middle of a ceiling, install it at a distance of 20 inches (50 cm) away from the corners of the room.
5. If an alarm is installed onto a wall, a distance of 4-12 inches (10-30 cm) should be kept below the ceiling.
6. If the length of a room or hall is beyond 30 feet (9 meters), several alarms should be installed in the same room for correct coverage.
7. When the wall or ceiling is angled, the alarm needs to be installed within 3 feet (90 cm) of the highest wall or ceiling point (measured horizontally) in the room.
8. In multi-level houses or apartments, install at least one wireless smoke alarm on each level and keep them installed in a straight vertical line (see diagram) with as few obstacles between each of the interconnected alarms as possible to ensure optimal signal transmission.

*** When used with SBS50, assure that you have adequate signal strength towards the Base Station from all rooms.**

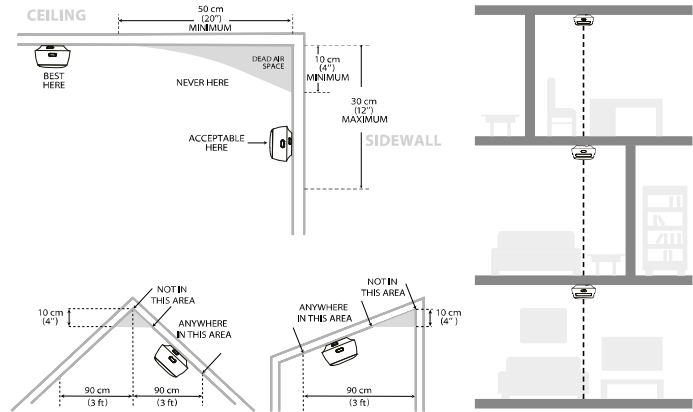

Locations to Avoid:

1. Near large metal surfaces and/or bundles of wire.
2. Near fluorescent lights, amateur radios, electrical equipment, or other devices that may transmit an RF signal, as electronic "noise" may cause nuisance alarms.

WARNING

1. This smoke alarm should be installed by a person who understands its location and function.
2. Smoke alarms must not be used as a substitute for improperly installing and using fuel-burning appliances, as well as appropriate ventilation and associated flue gas systems. So, take care of your facility so it is always safe.
3. To prevent injury, this device should be securely attached to the ceiling or wall in accordance with the installation instructions.
4. Batteries should not be exposed to excessive heat such as direct sunlight, fire, etc.

Installation Method

NOTE: Before installation, it is recommended to test the interconnected alarms in the rooms where you intend to install them, to ensure that they are within transmission range and that nothing will interfere with their communication in any way.

1. Use the mounting plate to mark the screw holes in the ceiling or on the wall.
2. Keep in mind that power lines or water pipes may be hidden in walls and ceilings, taking the utmost care when drilling. Drill holes in the two markings with a drill of a suitable size. Insert the plastic plugs and fasten the mounting plate with the supplied screws. For clean wood, use only the screws.
3. Place the smoke alarm on the mounting plate and turn clockwise to lock the unit into position.
4. Test the smoke alarm according to the steps in the section above.
5. If the surface is flat and clean from grease, you may use the enclosed double adhesive pad. Clean the surface, attach the double adhesive pad on to the ceiling bracket, remove the protection foil and attach the ceiling bracket to the dry clean spot in the ceiling, by putting a stable force on to the bracket for about 10-20 seconds. For best result attach the smoke alarm the next day when the glue has cured.

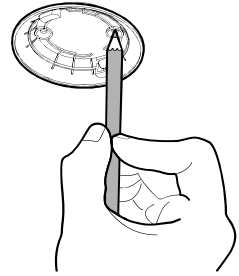

01

02

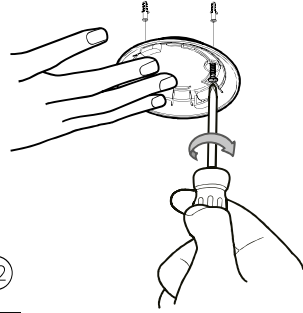

03

04

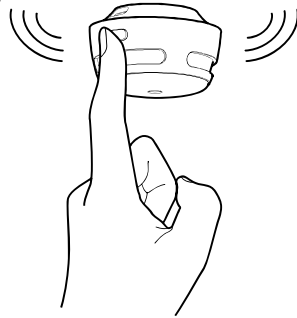

56

Battery Replacement

1. To replace the battery, detach the smoke alarm from the mounting bracket by twisting it counterclockwise.
2. Pull the battery removal tab to remove the battery, and then install a new battery, match the correct polarity markings.
3. Test the alarm and put it back onto the mounting bracket by twisting clockwise to lock the alarm into position. Alternatively test the alarm when in position.

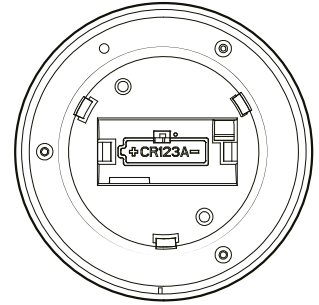
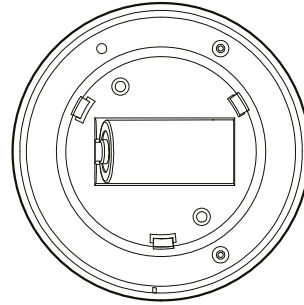

57

LED Indicator and Audible Alarm

Status		LED Indicator	Audible Alarm	Action
Standby Mode		Red LED flashes once every 60 seconds.	None.	
Alarm Mode	Unit detects smoke and initiates an alarm.	Red LED flashes 3 times every 4 seconds.	3 beeps every 4 seconds.	Dangerous smoke concentration is detected. Open nearby windows and doors, and immediately move to fresh air.
	All other interconnected units in the network.	<ul style="list-style-type: none"> • XS01-M: Red LED flashes 3 times every 4 seconds. • Devices with a 2-color/3-color LED indicator: The LED flashes red and green 3 times sequentially every 4 seconds. 	3 beeps every 4 seconds.	Dangerous smoke concentration is detected by the initiating unit in the network. Please find the initiating unit and take action.

		<ul style="list-style-type: none"> • XS01-M: Red LED flashes 4 times every 6 seconds. • Devices with a 2-color/3-color LED indicator: The LED flashes red 4 times, then the LED flashes green once every 6 seconds. 	4 beeps repeating every 6 seconds.	Dangerous CO concentration is detected by the initiating unit, and has reached the alarm status. Please find the initiating unit and take action.
	Unit detected smoke and initiated an alarm.	Red LED flashes once every second for 5 seconds.	None.	Alarm cancellation: When the smoke concentration level drops below the alarm threshold, the alarm signal will stop. Then, the alarm goes back to the standby mode.

Test Mode	Test a single unit.	Red LED flashes 3 times every 4 seconds.	3 beeps every 4 seconds.	<ul style="list-style-type: none"> Press the test/silence button on the device. Tap the Device Test button in the app (for devices connected to the base station).
	Test all interconnected units.	Red LED flashes 3 times every 4 seconds.	Continuous beeping until you release the test/silence button.	Initiating unit. Hold down the test/silence button on one unit in the network.
		<ul style="list-style-type: none"> XS01-M: Red LED flashes 3 times every 4 seconds. Devices with a 2-color/3-color LED indicator: The LED flashes red and green sequentially. 		Other interconnected alarms in the network.

Silence Mode	Red LED flashes once every 5 seconds.	None.	After 9 minutes, the unit will exit silence mode.
Low Battery	Red LED flashes once every 60 seconds.	1 beep every 60 seconds.	Replace the device immediately.
Malfunction	Red LED flashes twice every 60 seconds.	2 beeps every 60 seconds.	Please clean your alarm and see if it is working normally. If not, replace the device immediately.

Silence Mode

You can silence the device by pressing the test/silence button on the device or tapping the silence button in the app* for a system with the Base station SBS50.

If you press the silence button during an alarm state, the unit will be in the silence mode for 9 minutes. During the silence mode, the red LED will flash once every 5 seconds. The alarm will enter normal mode after 9 minutes. If you like, you may toggle the function and leave the silence mode by another press on the test/silence button.

Interconnected without a Base Station SBS50

Simply press the test/silence button on one of the devices to silence the interconnected system, if all units except one is silenced, then it is the one initiating the alarm that still sounds. Press the test/silence button once again to silence all units. If you silence the initiating alarm from the beginning, all interconnected units including the initiating alarm will be silenced.

* Interconnected with a Base Station SBS50

You can silence the base station and all interlinked alarms by pressing the Silence button on the base station or by tapping the Silence button in the app.

You can also tap the "Locate" button in the app to find the initiating alarm; all devices will stop alarming except the one initiating the alarm. Simply silence the initiating alarm by tapping the silence icon in the app or by pressing the test/silence button on the device its selves.

NOTE:

- *You can silence all interconnected units by pressing the test/silence button on one of the units. If one unit is still alarming, it is the initiating unit (the unit that detected danger); to silence all interlinked units you must press the test/silence button again.*
- *While interconnected, the initiating unit cannot be triggered again during the 9-minute silence duration. However, all other interconnected units can be triggered again if they detect danger during the silence mode.*

Technical Specifications

Model	XS01-M
Power Supply	Replaceable 3 V CR123A lithium battery
Product Life	10 years
Battery Life	5 years
Sensor Type	Photoelectric
Safety Standard	EN 14604:2005+AC:2008
Operating Temperature	40–100°F (4–38°C)
Operating Relative Humidity	≤ 85% RH (non-condensing)
Alarm Loudness	≥ 85 dB at 10 ft (3 m) @ 3.2 ± 0.3 kHz pulsating alarm
Silence Duration	About 9 minutes
Operating Frequency	868 MHz
Maximum Number of Interconnected Units	24 wireless units (only compatible with X-Sense Link+ wireless alarms)
Connection Distance (in open air)	1,640 ft (500 m)

NOTES

1. *Battery life is calculated on the current ratings in the standby mode with a test on a weekly basis. If its operation mode changes to an alarming condition, the battery life will be decreased accordingly.*
2. *The smoke alarm functions between 40 and 100°F (4 and 38°C). We do not recommend operating the device outside this range. Prolonged exposure to temperatures outside of this range can reduce battery life and affect accuracy.*
3. *When one unit is triggered, other interconnected units will sound. If the smoke alarm and CO alarm are triggered in the network at the same time, the alarm signal of the smoke alarm will take priority over the CO alarm.*
4. *This alarm has a relay function (Link⁺) that extends the wireless interconnected network range.*

Maintenance

To keep your smoke alarm in good working order, follow these simple steps:

1. Verify the unit's alarm sound and indicator are working properly by testing the unit once a week.
2. As a minimum your smoke alarm should be cleaned once every 3 months: Remove the unit from the ceiling and clean the alarm cover and vents with your vacuum cleaner fitted with the soft brush attachment to remove dust and dirt.
3. Never use detergents or other solvents to clean the unit.
4. Avoid spraying air fresheners, hair spray or other aerosols near the alarm.
5. Do not paint the unit. Paint will seal the vents and interfere with the sensor's ability to detect fire.
6. Never attempt to disassemble the unit or clean inside. Doing so will void your warranty.
7. When removed, place the smoke alarm back in its proper location as soon as possible, to assure continuous protection from fire.
8. If cleaning agents that affect the air composition are used, the area should be ventilated to avoid false alarms.

Troubleshooting

PROBLEM	CAUSE	SOLUTION
The device is not triggered when it is tested with smoke.	The smoke is not reaching the sensor properly.	The smoke needs to enter the smoke sensor from the metal mesh on the side to trigger the device.
	The time duration is insufficient for the device to detect smoke.	Continuous smoke is necessary for the device to be triggered. When smoke reaches the smoke sensor, the device will be triggered in about 20 seconds.
	The smoke concentration is low.	Sufficient smoke concentration is required for the smoke alarm to detect smoke. The greater the smoke concentration is, the faster the alarm will respond.
The device does not sound during testing.	The device does not turn on.	Please ensure the battery insulating film is removed and the device is turned on. If the battery runs out, replace the battery immediately.

	You don't push the test/silence button firmly.	Make sure you push the test/silence button firmly.
	The device is improperly installed.	Check the installation positioning. The wireless signal might be blocked or out of range.
The app push notification is delayed or there are no push alerts.	The app push notification permission is disabled.	Turn on the push notification permission on the phone.
	The base station is not within the network coverage of the router.	The distance between the base station and the router should be within 164 ft (50 m). Please ensure that the base station is always within the network coverage of the router.
	The communication between the smoke alarm and base station is not stable or they are too far apart.	Reduce the obstacles between the smoke alarm and base station. The maximum distance between the device and the base station in an open environment is 1,640 ft (500 m).

False alarms are triggered intermittently or when residents are cooking, taking showers, etc.	The device is improperly installed.	Install the device far away from kitchen appliances, dusty places, shower areas, and locations where the temperature is over 100°F (38°C) or below 40°F (4°C). Check the location of your alarm (see “ Installation Positioning ”).
	The device is clogged by dirt and dust.	Clean the device periodically (see “ Maintenance ”).
Red LED flashes and the alarm sounds 1 beep every 60 seconds.	Low battery.	The battery is low. Replace the battery immediately.
Red LED flashes and the alarm sounds 2 beeps every 60 seconds.	Malfunction.	The alarm is malfunctioning. Please clean your smoke alarm and see if it is working normally. If not, replace the device immediately.

Environmental Protection

Simply leave your e-waste at the nearest recycling station to carry out recycling correctly. Reusing used units in working order is another great way to recycle for the future. The product must not be thrown away in household waste!



Manufacturer

X-Sense Innovations Co., Ltd.
 Address: B4-503, Kexing Science Park, 15 Keyuan Road, Shenzhen,
 518057, CHINA
 support@x-sense.com

Importer

X-Sense Europe B.V.
 Parellaan 2H
 2132WS Hoofddorp
 Netherlands

Distributor and Service

Deltronic

Deltronic Security AB
EA Rosengrensgata 4
421 31 Västra Frölunda
Sweden
+46-31-140800
info@deltronic.se
www.deltronic.se